



Barcă Nest Swing

Instrucțiuni de utilizare



AVERTISMENT!



- Numai pentru uz casnic, nu este potrivit pentru copii sub 3 ani.
- Se utilizează numai sub supravegherea unui adult.
- Fiți atenți la lungimea frânghiei - risc de înece!
- Pericol de cădere!

Instrucțiuni de utilizare, măsuri de siguranță

- Păstrați acest manual de instrucțiuni într-un loc sigur.
- Nu modificați produsul în niciun fel. Modificările vor afecta integritatea structurală, iar piesele de schimb vor fi pe cheltuiala clientului.
- Utilizarea necorespunzătoare sau abuzivă a produsului este interzisă în mod expres și anulează toate garanțiile.
- Acest produs trebuie să fie asamblat de un adult înainte de utilizare.
- Acest produs trebuie utilizat numai sub supraveghere continuă.
- Capacitatea maximă de încărcare este de 150 kg. Copiii cu vârsta sub 3 ani nu au voie să folosească leagănul.
- Acest produs este în conformitate cu standardele europene EN-71-1,2,38.
- Acest produs este conceput special pentru uz casnic, fiind potrivit atât pentru utilizare în interior, cât și în exterior.
- Atunci când asamblați produsul, trebuie să vă asigurați că structura pe care îl montați poate suporta 200 kg.
- Trebuie să existe un spațiu liber de cel puțin 2 metri în jurul produsului.
- Nu așezați niciun obiect ascuțit sau ascuțit în apropierea leagănelui.
- Produsul nu trebuie aplicat pe asfalt, beton sau alte suprafețe dure. la locul. Vă recomandăm să demontați și să depozitați leagănel iarna, deoarece solul înghețat nu este potrivit pentru o joacă sigură.
- Distanța dintre punctele superioare ale suspensiei trebuie să fie egală sau ușor mai mare (4% din distanța dintre leagănel și suspensie) decât distanța dintre scaunul leagănelui și suspensie.
- Distanța dintre scaunul balansoar și sol nu trebuie să fie mai mică de 35 cm. Distanța laterală, adică distanța în jurul scaunului, trebuie să fie de cel puțin 45 cm.
- Vă rugăm să urmați instrucțiunile de reglare a frânghiilor: asigurați-vă că, după reglarea înălțimii, scaunul de leagănel este în poziție orizontală.
- Distanța dintre suspensie și sol nu trebuie să fie mai mare de 2,5 cm. Copiii nu trebuie să se urce pe frânghii.
- Nu expuneți produsul la soare în timpul verii. Verificați dacă scaunul nu este prea fierbinte.
- Verificați în mod regulat toate componentele. Dacă aveți nevoie de o piesă de schimb, contactați vânzătorul.
- Acest produs poate fi utilizat numai cu cârlige pivotante din nailon adecvate, rezistente, cu rulmenți. **Utilizarea unui inel metalic fără balama este interzisă în mod expres și pune în pericol viața.**

Lista de piese:

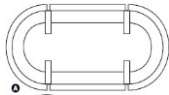
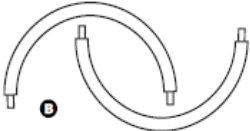
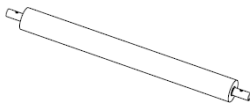
Scoateți toate piesele din ambalaj și verificați dacă sunt deteriorate și dacă toate piesele sunt acolo.

Semnează	Imaginea componentei	Piese de schimb	DB
A		Acoperire de pânză	1
B		Ch he curbat	2
C		Țeavă dreaptă el	2
D		Frâng hie	4

La ce trebuie să fiți atenți atunci când montați:

- A - Distanța dintre punctele de suspensie de-a lungul traversei
- B - Distanța dintre punctul de balansare și punctele de suspensie
- C - Distanța de la sol până la partea inferioară a traversei

Putem calcula distanța A pornind de la măsurarea înălțimii, o putem înmulți cu 0,04 și apoi putem adăuga măsurarea lățimii. Distanța A trebuie să fie egală sau mai mare decât distanța A.

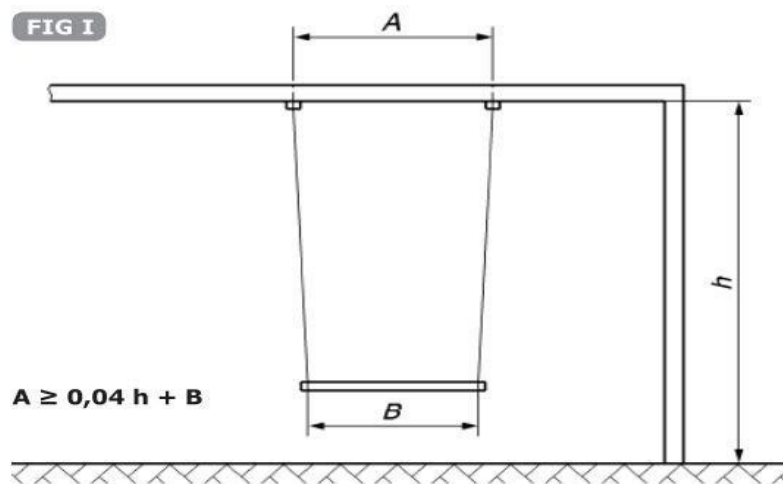

De exemplu:

$$H=25\text{m} \quad B=65\text{cm}$$

$$A= (0,04 \times H) + B$$

$$A =(0.04 \times 250\text{cm}) + 65\text{cm} \quad \mathbf{A \geq 75 \text{ cm}}$$

Fixarea frânghiei:

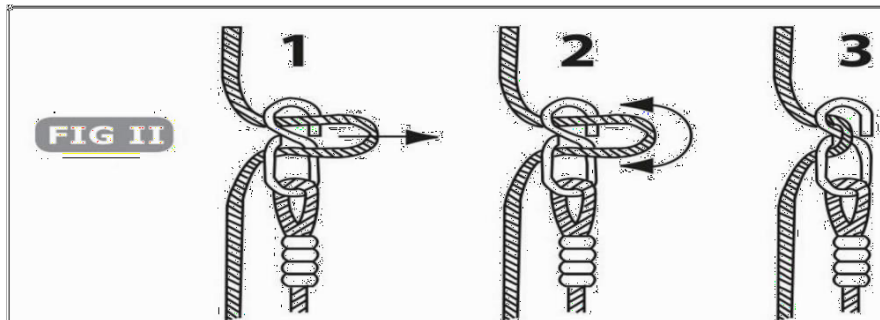

Montaj:

1. Deschideți capacul scaunului. Introduceți cele două tuburi curbate în capacul scaunului prin deschiderile, curbate. Nu scoateți pernuța din spumă.

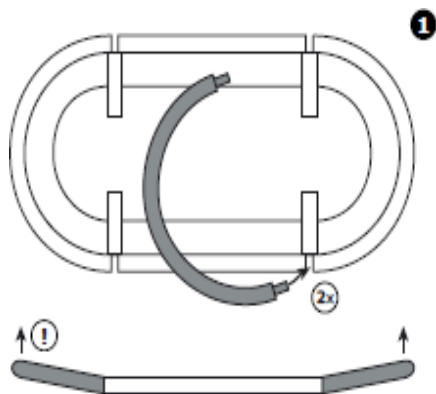

2. Introduceți cele două tuburi drepte în spătarul scaunului prin deschizături. Nu îndepărtați spuma.

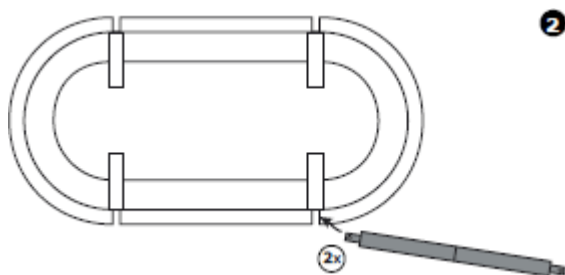

3. La conectarea țevii drepte la țeava curbă, asigurați-vă că la capătul tubului mai gros există o gaură pentru a introduce celălalt tub. Nu asamblați încă țevile.

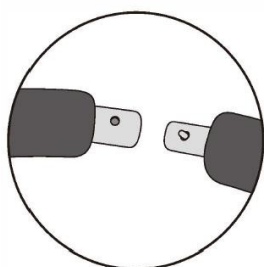

4. Așezați cele două frânghii cu cuplajul din plastic lângă capacul scaunului (a se vedea imaginea).

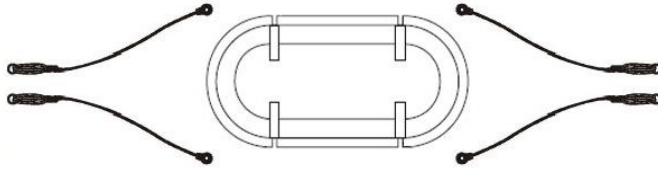

5. Introduceți conectorul de plastic al frânghiei din partea de sus prin deschiderea Velcro. prin intermediul. Vă rugăm să rețineți că conectorii din plastic sunt marcați "I" și "II" pe interior.



6. Montați tuburile împreună, apăsați butonul și glisați-l în poziție, ar trebui să auziți un clic.

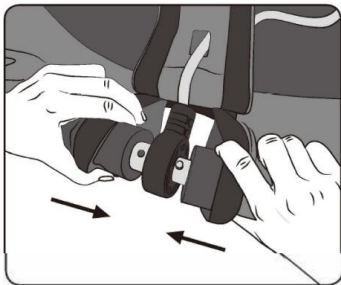

Asigurați-vă că "I" indică tubul cu butoane și "II" indică tubul cu butoane. indică o țeavă cu o gaură. Iar atunci când montați conectorul de plastic pe țeavă, începeți cu numărul "II" mai întâi.

Asigurați-vă că butonul este introdus complet în gaură până când puteți vedea butonul pe suprafața găurii.



7. Apoi închideți capacul cu ajutorul curelelor Velcro, iar asamblarea este completă.

Puteți dezasambla leagănul în felul următor:

Deschideți Velcro-ul și împingeți spuma de absorbție a șocurilor în lateral. Apăsăți butonul pentru a separa tuburile.



Frecvența inspecțiilor și a întreținerii poate varia în funcție de tipul de echipament sau de materialele utilizate sau de alți factori (de exemplu, utilizarea frecventă, vandalismul, poluarea aerului, vârsta echipamentului etc.).

Verificare de rutină:

- Verificați întotdeauna dacă șuruburile și materialul sunt bine fixate.
- Verificați suprafața pentru a vedea dacă există obiecte care nu au ce căuta acolo.
- Verificați dacă lipsește vreuna dintre piese.
- Verificați dacă nu există bulgări periculoși pe sol.
- Efectuați verificări de rutină la fiecare 1-3 luni
- Verificați stabilitatea leagănelui.
- În cazul în care piesa este uzată, vă rugăm să o înlocuiți.
- Verificați dacă se produce un pocnet.
- Verificați cât de mult sunt consumate subcomponentele.